

# cecotec

POWER ESPRESSO 20 COLDBREW

Espresso kavni aparat

Navodila za uporabo



Ta navodila so splošna in veljajo za vse različice modelov naprave.

## VARNOSTNA NAVODILA

Pred uporabo izdelka natančno preberite naslednja navodila. Priročnik shranite za poznejšo uporabo ali za nove uporabnike.

- Pri uporabi izdelka natančno upoštevajte ta varnostna navodila.
- Zloraba ali nepravilna uporaba lahko predstavlja nevarnost tako za napravo kot za uporabnika.
- Prepričajte se, da se omrežna napetost ujema z napetostjo, navedeno na nalepki z nazivnimi vrednostmi izdelka, in da ima vtič ozemljitev.
- Napravo postavite na suho, stabilno, ravno in toplotno odporno površino.
- Ta naprava je zasnovana izključno za domačo uporabo in ni primerna za uporabo v barih, restavracijah, na kmetijah, v hotelih, motelih in pisarnah.
- Kabla, vtiča ali katerega koli drugega dela izdelka ne potaplajte v vodo ali katero koli drugo tekočino in električnih priključkov ne izpostavljajte vodi. Preden se dotaknete vtiča ali vklopite izdelek, se prepričajte, da so vaše roke popolnoma suhe.
- Izdelka ne uporabljajte, če je kabel, vtič ali konstrukcija poškodovana, če ne deluje pravilno, če je padel na tla ali je poškodovan.
- Redno pregledujte napajalni kabel glede vidnih poškodb. Če je kabel poškodovan, ga mora popraviti uradna tehnična podpora Cecotec, da se izognete morebitnim nevarnostim.
- Naprave ne poskušajte popravljati sami. Za vsa vprašanja se obrnite na uradno tehnično podporo podjetja Cecotec.
- Naprave med delovanjem ne pokrivajte in nanjo ne postavljajte težkih predmetov.
- Izdelka ne uporabljajte v naslednjih okoliščinah:
  - V notranjosti ali na električnih ali plinskih štedilnikih, vročih pečicah ali v bližini ognja.
  - Na mehkih površinah (kot so preproge) ali kjer se lahko med uporabo prevrne.
  - Na prostem ali v prostorih z visoko stopnjo vlažnosti.
  - Ne uporabljajte dodatne opreme, ki je ni dobavil ali priporočil Cecotec, saj lahko to povzroči škodo.
- Pozor, vroča površina. Med uporabo izdelka je lahko temperatura dostopnih površin visoka in lahko povzroči opekline. Med delovanjem in takoj po njem se ne dotikajte vročih površin.
- Pri polnjenju rezervoarja za vodo pazite, da se izognete razlitju, zlasti po prevodniku in električnih delih naprave.
- Opozorilo: Polnilne odprtine med delovanjem ne smete odpirati.
- Med delovanjem kavni aparat ne dodajajte kave.
- Izdelka ne uporabljajte brez vode.
- Naprave ne premikajte ali izklaplajte med delovanjem.
- Pazite, da kabel ne sega čez rob delovne površine ali pulta in da ne pride v stik z vročimi površinami.
- Napravo izklopite in jo izključite iz električne vtičnice, ko je ne uporabljate ali med čiščenjem, preden menjate dodatke, razstavljate ali ponovno sestavljate izdelek. Pred sestavljanjem ali odstranjevanjem delov in/ali nadaljevanjem čiščenja pustite, da se popolnoma ohladi.
- Izdelka med delovanjem ne puščajte brez nadzora. Napravo izključite iz električnega omrežja po uporabi in ko zapustite prostor, kjer je nameščena.
- Čiščenja in vzdrževanja s strani uporabnika ne smejo izvajati otroci.
- Naprave ne smejo uporabljati otroci. Napravo in njen kabel hranite izven dosega otrok.
- Ta izdelek lahko uporabljajo osebe z zmanjšanimi telesnimi, senzoričnimi ali duševnimi sposobnostmi ali brez izkušenj in znanja, če so pod nadzorom ali so prejele navodila o varni uporabi naprave in razumejo s tem povezana tveganja.
- Nadzorujte otroke, da se ne igrajo z izdelkom. Če se izdelek uporablja v bližini otrok, je potreben strog nadzor.
- Naprave ni treba potopiti.
- Opozorilo: Ta izdelek je bil pred prodajo preverjen s kontrolo kakovosti, da se zagotovi njegovo pravilno delovanje. Po tem pregledu je izdelek temeljito očiščen, zato lahko ostanejo ostanki vode.



## 1. DELI IN KOMPONENTE

Slika 1

1. Pokrov rezervoarja za vodo
2. Rezervoar za vodo
3. Izbirnik pare
4. nadzorna plošča
5. Pladenj za skodelice
6. Vaporizator
7. Pladenj za kapljanje
8. En filter za eno kavo
9. Dvojni filter za kavo
10. Držala za filtre
11. Ročaj držala filtra
12. Merilna žlica s stiskalnico

Slika 2

- A. Dotaknite se ikone za vklop/izklop
- B. Dotaknite se ikone skodelice
- C. Ikona za dotik dveh skodelic
- D. Dotaknite se ikone » Hladno kuhana kava « (hladen espresso)
- E. Ikona na dotik Steam

OPOMBA:

Grafike v tem priročniku so shematske predstavitve in se morda ne ujemajo popolnoma s tistimi na izdelku.

## 2. PRED UPORABO

- Ta naprava je dobavljena v embalaži, ki jo štiti med transportom. Napravo vzemite iz škatle in odstranite ves embalažni material. Originalno škatlo in druge embalažne materiale lahko shranite na varno mesto, da preprečite poškodbe naprave, če jo boste morali prevažati v prihodnje. Če želite originalno embalažo zavreči, poskrbite, da boste vse predmete pravilno reciklirali.
- Prosimo, preverite, ali so vsi deli in komponente priloženi in v dobrem stanju. Če kateri manjkajo ali so poškodovani, se nemudoma obrnite na uradno tehnično podporo podjetja Cecotec.

### Vsebina škatle

- Aparat za espresso
- Ta navodila za uporabo

### 3. DELOVANJE

#### Prva uporaba

1. Napolnite rezervoar z vodo.

OBVESTILO: Preprijčajte se, da nivo vode ne presega oznake "MAX" na rezervoarju.

2. Vstavite enega od filtrov v prenosni filter brez kave. Nato vstavite prenosni filter v glavo kavnega aparata in ga obračajte, dokler se ne zaskoči. Ročaj prenosnega filtra mora biti poravnat z zaklepnim položajem "🔒". Slika 3

3. Priključite kavni aparat v električno vtičnico in pritisnite ikono za vklop na dotik "🔌". Kavni aparat bo zapiskal.

4. Nato bosta ikoni za kuhanje kave "☕" in "☕" trikrat utripnili in kavni aparat se bo začel segreti.

5. Preprijčajte se, da je izbirnik pare v položaju "IZKLOP".

OBVESTILO: Če ni, bo vseh pet ikon na nadzorni plošči začelo hkrati utripati in kavni aparat se ne bo zagnal.

6. Ko ikoni za pripravo kave nepremično svetita, se dotaknite ikone skodelice "vročo☕", da natočite vodo in očistite filter ali skodelico, v katero bo padla kava.

7. Ko kavni aparat konča s točenjem vode, preostalo vodo zavržite in temeljito očistite vse posode.

8. Aparat za kavo bo zdaj pripravljen za uporabo.

Opozorilo: Kavni aparat lahko ob prvem vklopu črpalke oddaja nekaj hrupa. Ta hrup bo izginil po približno 20 sekundah. To je posledica izpuščenja zraka iz aparata in je povsem normalno; ne vpliva na njegovo delovanje.

#### Priprava espressa

- Medtem ko se kavni aparat segreva, filter napolnite z mleto kavo (ne preveč grobo, ne preveč fino) z merilno žličko in jo nato stlačite s tamperjem. Morebitne ostanke kave z roba držala filtra očistite s krtačko ali roko. Uporabite enega od dveh filtrov, odvisno od tega, koliko kave želite pripraviti: za eno skodelico uporabite filter za enkratno uporabo; za dve skodelici uporabite filter za dvojno uporabo.
- Vstavite prenosni filter v glavo kavnega aparata in ga trdno pritrdite. Nato pod izpust kave postavite skodelico. Slika 4

#### 1. Vroči espresso

- Za pripravo vročega espressa se dotaknite ikone skodelice »☕«.
- Ustrezna ikona bo začela utripati, kar pomeni, da se kavni aparat predhodno segreva.
- Ko ikona sveti neprekinjeno, bo kavni aparat začel s kuhanjem kave.
- Če želite pripraviti dvojni espresso, pritisnite ikono za dve skodelici »☕☕«.



#### 2. Hladno kuhanje (hladni espresso)

- Za pripravo hladnega espressa počakajte, da se prižge vse ikone na nadzorni plošči, in nato pritisnite ikono na dotik »ColdBrew« ❄️.
- Ko je zelena količina espressa natočena, se ponovno dotaknite ikone na dotik, da preprečite iztekanje kave.
- Najdaljši čas ekstrakcije bo 60 sekund.

OPOMBA: Za najboljše rezultate je priporočljivo uporabiti hladno vodo iz hladilnika in pripraviti hladen espresso, preden pripravite vročega.

- Preprijčajte se, da ste skodelico pravilno namestili pod izpust kave, da bo kava padla vanjo.
- Počakajte, da se kava popolnoma ekstrahira.



## Funkcija penjenja mleka

1. Za penjenje mleka najprej pritisnite ikono za vklop na dotik «», da vklopite kavni aparat.
2. Nato aktivirajte funkcijo pare s pritiskom na ikono pare na dotik „“. Ikona pare „“ bo začela utripati in ne bo ostala neprekinjena, dokler postopek predgrevanja ni končan.
3. Vrč napolnite do ene tretjine prostornine s hladnim polnomastnim mlekom. Nato vstavite parno cev 1 cm pod gladino mleka.
4. Na koncu počasi obračajte izbirnik pare, dokler ne začne uhajati para. Slika 5







Opomba: Pretok pare lahko prilagodite svojim željam. Preden spenite mleko, pustite, da iz parne cevi priteče malo vode.

5. Ko mleko doseže temperaturo približno 75 °C in se začne tvoriti plast pene, počasi obrnite izbirnik pare v položaj “OFF” in pritisnite ikono za paro na dotik “”, da ustavite izpust pare.

## Funkcija tople vode

1. Za vklop funkcije vroče vode najprej pritisnite ikono za vklop na dotik «», da vklopite kavni aparat.
2. Nato pritisnite in držite ikono za paro na dotik “” 3 sekunde.
3. Nato obrnite izbirnik pare v položaj “VKLOP”, da iz cevi priteče vroča voda. Slika 5
4. Ko je natočena zelena količina vroče vode, obrnite izbirnik pare v položaj “IZKLOP”, da preprečite iztekanje vode.

## Funkcija pomnilnika

1. Pritisnite in držite ikono za skodelico “” 3 sekunde, da vstopite v način za nastavev količine natočene kave.
2. Ko se kavni aparat predhodno segreje, ikoni na dotik za eno skodelico “” in dve skodelici “” prenehata utripati in ostaneta neprekinjeni.
3. Nato pritisnite in držite ikono za dotik skodelice „“, da začnete točiti kavo. Ko je natočena zelena količina espressa, ponovno pritisnite ikono za dotik skodelice „“.
4. Aparat za kavo bo oddal zvok, ki označuje, da sta bila natočena količina in čas točenja pravilno shranjena.
5. Ko naslednjič tapnete ikono skodelice na dotik “” za pripravo kave, bo kavni aparat deloval v skladu z zadnjo shranjeno nastavitvijo.



### OPOZORILO:

- Najdaljši čas točenja je privzeto mogoče nastaviti le na približno 60 sekund.
- Točenja kave ne ustavite prehitro, saj se nastavitve ne bodo shranile, če nastavljeni čas točenja ni zadosten.
- Pazite, da natočite neprekinjeno količino 40 ml kave.

### OPOMBA:

- točene posamezne kave espresso se giblje od 30 ml do 60 ml.
- Če želite aktivirati funkcijo pomnilnika za pripravo dvojnega espressa, sledite zgornjim korakom, vendar pritisnite ikono za dve skodelici «”.

### Ponastavitev tovarniških nastavitvev

1. Za ponastavitev na tovarniške nastavitve hkrati pritisnite in držite ikoni na dotik skodelice “” in ikono za paro “” 3 sekunde.
2. Obe ikoni se bosta prižgali in kavni aparat bo oddal zvok, ki označuje, da so bile tovarniške nastavitve uspešno ponastavljene.

## 4. ČIŠČENJE VZDRŽEVANJE

- Pred čiščenjem izključite kavni aparat iz električnega omrežja in ga pustite, da se popolnoma ohladi.
- Zunanje ohišje kavnega aparata očistite z vlažno krpo ali gobico.
- Ne uporabljajte alkohola ali čistilnih topil in kavnega aparata ne potaplajte v vodo za čiščenje.
- Odstranite držalo filtra tako, da ga obrnete v odklenjen položaj in odstranite kavno usedlino iz filtra.

### Dekalcifikacija

Da bi kavni aparat še naprej pravilno deloval, da so notranji kanali čisti in da kava ohrani vso svojo aromo, je treba redno odstranjevati vodni kamen iz aparata.

Da boste natančno vedeli, kdaj je treba odstraniti vodni kamen, bo kavni aparat po 300 celotnih ciklih kuhanja prikazal opozorilo o odstranjevanju vodnega kamna. Med tem opozorilom bodo vse ikone na dotik začele utripati in aparat bo 5-krat zapiskal. Nato se bo vrnil v normalno stanje delovanja.

**OBVESTILO:** Opozorilo o odstranjevanju vodnega kamna se bo prikazalo vsakič, ko vklopite kavni aparat, če ga ne prekličete.

### Postopek odstranjevanja vodnega kamna

1. Rezervoar napolnite z raztopino vode in mehčalca vode do oznake "MAX". Optimalno razmerje je en del mehčalca vode na štiri dele vode. Za več informacij glejte nalepko proizvajalca. Uporabite gospodinjiski mehčalec vode. Namesto mehčalca vode lahko uporabite tudi citronsko kislino. V tem primeru dodajte tri dele citronske kisline na dva dela vode.
2. Dotaknite se ikone za dve skodelici, da natočite približno 100 ml vroče vode. Nato izklopite kavni aparat in pustite, da raztopina deluje 5 minut.
3. Ponovno vklopite kavni aparat in nekajkrat ponovite 3. korak, pri čemer rezervoar napolnite z vodo iz pipe do oznake "MAX" (ni treba čakati 5 minut).
4. Ko je postopek odstranjevanja vodnega kamna končan, ročno prekličite obvestilo. To storite tako, da hkrati pritisnete in 3 sekunde držite ikone na dotik za eno skodelico "☕", dve skodelici "☕☕" in paro "☁".

### Funkcija hlajenja

1. Če želite po izpustu pare pripraviti kavo, morate najprej deaktivirati funkcijo s pritiskom na ikono za paro na dotik "☁".
2. Če utripata ikoni za eno skodelico "☕" in dve skodelici "☕☕", to pomeni, da je kavni aparat prevroč in se mora ohladiti. To storite tako, da obrnete izbirnik pare v položaj "VKLOP" , da kavni aparat začne črpati vodo in jo točiti skozi cev. Slika 5
3. Ko ustrezna ikona začne hitro utripati, obrnite izbirnik pare v položaj "IZKLOP", da ustavite postopek hlajenja. Ko zasveti ikona za vklop/izklop na dotik, lahko nadaljujete s kuhanjem kave.

## 5. REŠEVANJE PROBLEMOV

Težava	Vzrok	Rešitev
Voda ne priteče ven.	<ol style="list-style-type: none"><li>1. V rezervoarju ni vode ali pa rezervoar ni pravilno nameščen.</li><li>2. V stroj ni bila načrpana nobena voda.</li><li>3. Aparat za kavo se ni predhodno segrel.</li></ol>	<ol style="list-style-type: none"><li>1. Napolnite rezervoar za vodo, priključite napajalni kabel in vklopite kavni aparat.</li><li>2. Funkcijo vroče vode uporabite, da voda teče do črpalke in se porazdeli po notranjih kanalih kavnega aparata, dokler ne pride ven skozi parno cev.</li><li>3. Kavni aparat se mora pred pripravo kave predhodno segreti. Počakajte, da ikone na nadzorni plošči prenehajo utripati in ostanejo neprekinjeno prižgane.</li></ol>
Filter prepušča manj naravnih olj iz kave.	Mleta kava je pregrobo ali premalo kompaktna.	Zamenjajte vrsto mlete kave in jo z merilno žličko dobro stisnite.
Para ne izstopa.	<ol style="list-style-type: none"><li>1. Izhod za paro je blokiran.</li><li>2. Funkcija pare ni aktivirana ali pa se postopek predgrevanja ni končal.</li></ol>	<ol style="list-style-type: none"><li>1. Skozi odprtino za paro vstavite zatič.</li><li>2. Po penjenju mleka parnik očistite z vročo vodo.</li><li>3. Pred uporabo funkcije pare počakajte, da se postopek predgrevanja konča.</li></ol>
Kava se pripravlja dolgo ali pa pride v majhnih količinah.	V filtru je preveč ali premalo mlete kave.	Mleta kava ne sme biti pregroba ali prefino mleta; mora biti standardne kakovosti in količine (1 žlica kave za eno skodelico in 2 žlici za dve skodelici). Če je mleta kava pregroba, bo ekstrakcija trajala dlje, če pa je prefino mleta, bo to vplivalo na količino skuhane kave.

Kavni aparat ne speni mleka pravilno.	<ol style="list-style-type: none"> <li>Ni uporabila polnomastnega mleka.</li> <li>Funkcija pare je bila aktivirana, čeprav je kavni aparat še vedno hladen.</li> </ol>	<ol style="list-style-type: none"> <li>Uporabite polnomastno mleko.</li> <li>Funkcijo pare lahko uporabite šele, ko ustrezná ikona preneha utripati in sveti neprekinjeno.</li> </ol>
Kava ne priteče, ikoni za kuhanje kave in pare pa utripata.	Temperatura je po uporabi funkcije pare previsoka.	Za hlajenje kavnega aparata uporabite funkcijo hlajenja.
Kava pride hladna.	V stanju predgrevanja funkcija pare ni deaktivirana.	Izklopite funkcijo pare in obrnite izbirnik v položaj "IZKLOP".

## 6. TEHNIČNE SPECIFIKACIJE

Referenca izdelka: 00268

Izdelek: Power Espresso 20 ColdBrew

Napetost: 220 - 240 V ~

Frekvenca: 50 Hz

Nazivna moč: 1350 W

Tehnične specifikacije se lahko spremenijo brez predhodnega obvestila zaradi izboljšanja kakovosti izdelka.

Izdelano na Kitajskem | Zasnovano v Španiji

## 7. RECIKLIRANJE ELEKTRIČNE IN ELEKTRONSKE OPREME



Ta simbol pomeni, da je treba izdelek in/ali baterijo v skladu z veljavnimi predpisi odvreči ločeno od gospodinjskih odpadkov. Ko izdelek doseže konec svoje uporabne dobe, morate odstraniti baterije in jih odnesti na zbirno mesto ki ga določijo lokalni organi.

Za podrobne informacije o najprimernejšem načinu odstranjevanja električne in elektronske opreme in/ali ustreznih baterij se mora potrošnik obrniti na lokalne oblasti.

Upoštevanje zgornjih smernic bo pripomoglo k varovanju okolja.

## 9. AVTORSKE PRAVICE

Pravice intelektualne lastnine za besedila v tem priročniku pripadajo podjetju CECOTEC INNOVACIONES, SL. Vse pravice pridržane. Vsebine te publikacije ni dovoljeno, v celoti ali delno, reproducirati, shranjevati v sistemu za iskanje, prenašati ali distribuirati na kakršen koli način (elektronski, mehanski, fotokopiranje, snemanje ali podobno) brez predhodnega pisnega dovoljenja podjetja CECOTEC INNOVACIONES, SL.

## 10. POENOSTAVLJENA IZJAVA O SKLADNOSTI



Cecotec Innovaciones s tem izjavlja, da je ta naprava skladna z bistvenimi zahtevami in drugimi ustreznimi določbami predpisov, ki veljajo v Evropski uniji. Ta naprava je bila zasnovana, izdelana in preizkušena v skladu z zahtevanimi varnostnimi in kakovostnimi standardi. Celotno besedilo izjave EU o skladnosti je na voljo na naslednji spletni strani: <https://cecotec.es/es/information/declaration-of-conformity>

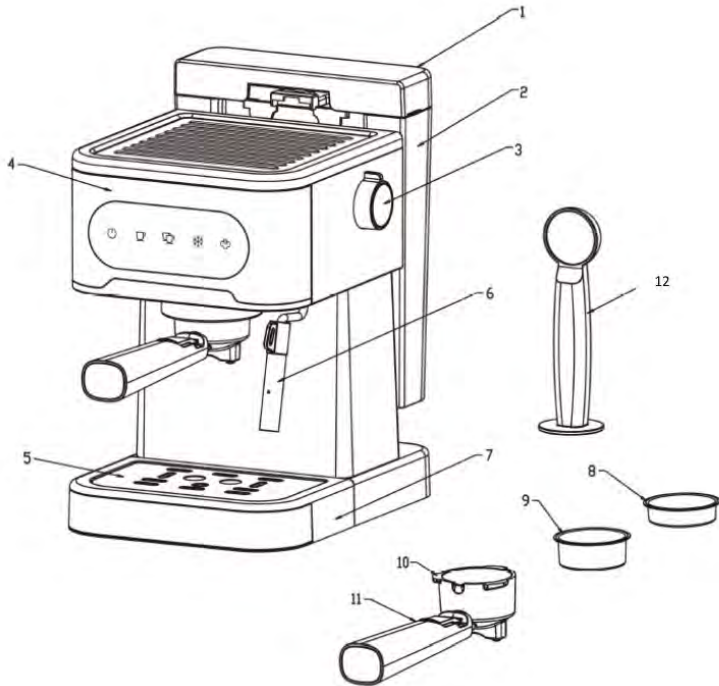

Slika 1

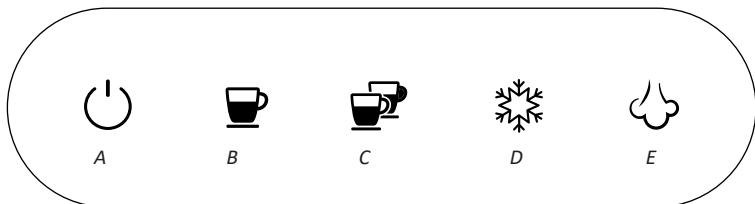

Slika 2

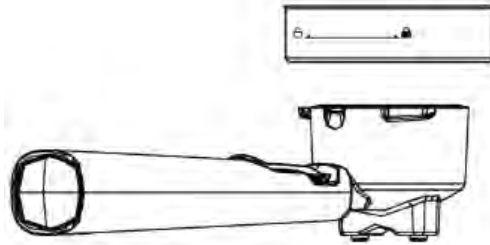

Slika 3

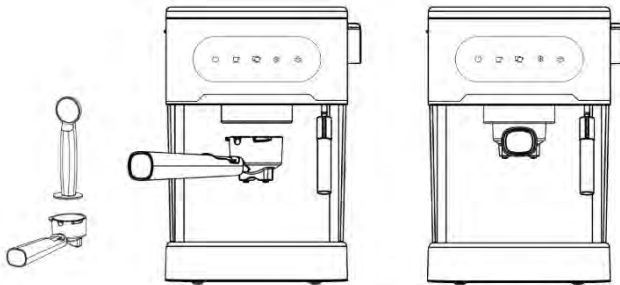

Slika 4

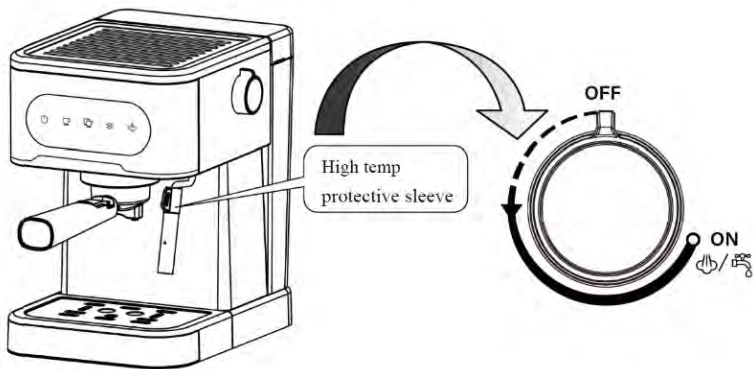

Slika 5

## **GARANCIJSKI LIST - GARANCIJSKA IZJAVA**

Jamčimo za lastnosti in brezhibno delovanje v garancijskem roku, ki začne teči z dobavo blaga potrošniku, če boste izdelek uporabljali v skladu z njegovim namenom in priloženimi navodili.

Na vašo zahtevo bomo popravili okvaro in pomanjkljivosti na izdelku, če boste le to sporočili v garancijskem roku.

Potrošnik je ob uveljavljanju garancije dolžan predložiti dokazilo o nakupu izdelka, ki ga reklamira (potrjen garancijski list ali kopija originalnega računa). Reklamacija bo obravnavana po postopku, ki ga določa zakon o varstvu potrošnikov (ZVPot-1).

Okvaro bomo brezplačno odpravili v razumnem roku od dneva prijave okvare, ki ni daljši od 30 dni. Zaradi narave in kompleksnosti blaga, narave in resnosti neskladnosti ter napora, ki je potreben za dokončanje popravila ali zamenjave, se lahko rok odprave napake podaljša za največ 15 dni.

Pravice potrošnika (ZVPot-1 - 97. člen)

- (1) Če blago, za katero je izdana obvezna garancija, ne izpolnjuje specifikacij ali nima lastnosti, navedenih v garancijskem listu ali oglaševalskem sporočilu, lahko potrošnik najprej zahteva odpravo napak. Če napake niso odpravljene v skupno 30 dneh od dneva, ko je proizvajalec ali pooblaščen servis od potrošnika prejel zahtevo za odpravo napak, mora proizvajalec potrošniku brezplačno zamenjati blago z enakim, novim in brezhibnim blagom.
  - (2) Rok iz prejšnjega odstavka se lahko podaljša na najkrajši čas, ki je potreben za dokončanje popravila ali zamenjave, vendar za največ 15 dni. Pri določitvi podaljšane roka se upoštevajo narava in kompleksnost blaga, narava in resnost neskladnosti ter napor, ki je potreben za dokončanje popravila ali zamenjave. O številu dni za podaljšanje roka in razlogih za njegovo podaljšanje proizvajalec obvesti potrošnika pred potekom roka iz prejšnjega odstavka.
  - (3) Če proizvajalec v roku iz prvega odstavka tega člena in prejšnjega odstavka ne popravi ali ne zamenja blaga z novim, lahko potrošnik zahteva vračilo celotne kupnine od proizvajalca ali zahteva sorazmerno znižanje kupnine.
  - (4) Če potrošnik zahteva sorazmerno znižanje kupnine, je znižanje kupnine sorazmerno zmanjšanju vrednosti blaga, ki ga je potrošnik prejel, v primerjavi z vrednostjo, ki bi jo imelo blago, če bi bilo skladno.
  - (5) Ne glede na prvi, drugi in tretji odstavek tega člena lahko potrošnik zahteva vračilo plačanega zneska od proizvajalca, če se neskladnost pojavi v manj kot 30 dneh od dobave blaga.
  - (6) Za zamenjano blago ali zamenjan bistveni del blaga z novim proizvajalec izda nov garancijski list.
  - (7) Proizvajalec oziroma pooblaščen servis lahko potrošniku za čas popravila blaga, za katero je bila izdana obvezna garancija, zagotovi brezplačno uporabo podobnega blaga.
  - (8) Če proizvajalec potrošniku ne zagotovi nadomestnega blaga v začasno uporabo, ima potrošnik pravico uveljavljati škodo, ki jo je utrpel, ker blaga ni mogel uporabljati od trenutka, ko je zahteval popravilo ali zamenjavo, do njune izvršitve.
  - (9) Stroške za material, nadomestne dele, delo, prenos in prevoz izdelkov, ki nastanejo pri odpravljanju okvar oziroma nadomestitvi blaga z novim, plača proizvajalec.
- Garancija prične veljati z dnem dobave blaga, kar dokažete s potrjenim garancijskim listom ali kopijo računa. Povrnili bomo stroške morebitnega prevoza in prenosa pokvarjenega izdelka, v kolikor bo izdelek poslan na najbližji pooblaščen servis. Stroške bomo povrnili po tarifi, ki velja v javnem prometu za transport izdelka.

## **GARANCIJSKI ROK : 24 MESECEV**

Čas zagotavljanja servisiranja in zagotavljanja rezervnih delov je 3 leta po izteku garancijske dobe.

Garancija preneha veljati zaradi :

- neupoštevanja priloženih navodil in malomarnega ravnanja z izdelkom posega v izdelek, ki ga je opravila nepooblaščen oseba
- poškodbe, nastale zaradi mehanskih udarcev po krivdi kupca ali tretje oseb
- poškodbe zaradi požara, požara, udarca strel

Potrošnik ima zakonsko pravico, da zoper prodajalca v primeru neskladnosti blaga brezplačno uveljavlja jamčevalne zahtevke in da garancija ne izključuje pravic potrošnika, ki izhajajo iz obveznega jamstva za skladnost blaga.

Garancija velja samo na področju Republike Slovenije.

Izpolni prodajalec:

Izdelek: **Power Espresso 20 ColdBrew**

Datum dobave blaga: \_\_\_\_\_ Podpis: \_\_\_\_\_

Ime, sedež in žig podjetja, ki je izdelek prodalo: \_\_\_\_\_

Distributer in dajalec garancije:

**LUTMAN CO. d.o.o.**, Miren 172j, 5291 MIREN, [www.lutmanco.com](http://www.lutmanco.com)

Servis:

KRON IT, d.o.o.

Prezemno mesto Maribor:

Zagrebška cesta 83a, 2000 Maribor

Delovni čas: pon-pet 8:00-16:00

E-mail: [vprasanja@kron.si](mailto:vprasanja@kron.si)

Tel.: 030 685 808

Prezemno mesto Ljubljana:

Vilharjeva cesta 29, 1000 Ljubljana

Delovni čas: pon-pet 8:00-16:00

E-mail: [vprasanja@kron.si](mailto:vprasanja@kron.si)

Tel.: 030 685 808

Slovenski prevod izjave o skladnosti najdete na: [www.izjaveoskladnoti.si](http://www.izjaveoskladnoti.si)